

ifm electronic



Instrukcja montażu
Czujniki magnetyczne

efector120[®]

PL

ME / MFS / MGS / MGT / MN / MS

1 Uwagi wstępne

1.1 Stosowane symbole

▶ Instrukcja

→ Odsyłacz

Ważna uwaga



Niestosowanie się do instrukcji obsługi może prowadzić do nieprawidłowego działania lub zakłóceń.

2 Funkcje i własności

Czujnik reaguje na pole magnetyczne. Wykrywa bezkontaktowo magnes i sygnalizuje jego obecność za pomocą sygnału wyjściowego.

Nominalny zasięg (S_n) jest widoczny na tabliczce znamionowej na czujniku (wartość parametru jest podana dla magnesu M 4.0)

MEA3060-BPKG

 = nominalny zasięg działania w mm

Czujnik wykrywa magnes przez wszystkie niemagnetyczne materiały (np. metale nieżelazne, stal nierdzewną, plastik, drewno).

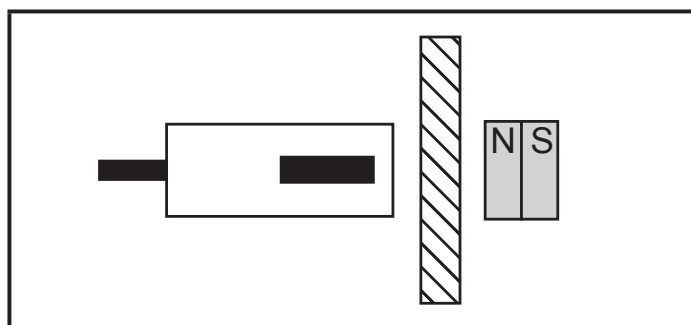

3 Montaż

▶ Czujnik montujemy przy pomocy obejmy lub odpowiedniego wspornika.

Montaż zabudowany dotyczy wszystkich materiałów niemagnetycznych.

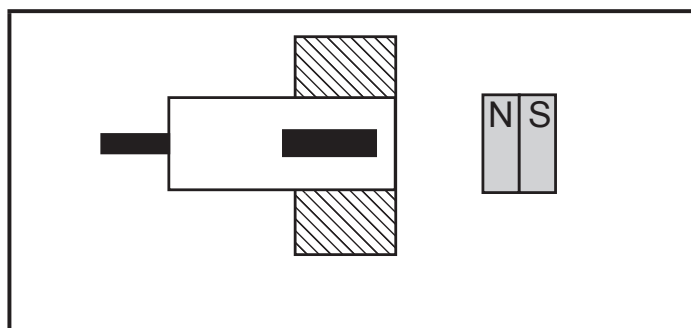

Przy montażu w materiałach magnetycznych należy zachować otwartą przestrzeń:

$a = 10 \text{ mm}$ (dla $S_n = 60 \text{ mm}$)

$a = 15 \text{ mm}$ (dla $S_n = 70 \text{ mm}$).

Jeżeli magnes aktywujący jest zamontowany równo z czołem w materiale magnetycznym, zasięg działania zmniejsza się o ok. 80 % wartości S_n .

Jeżeli magnes aktywujący jest zamontowany na materiale magnetycznym, zasięg działania zwiększa się 1,1 do 1,2 raza od wartości S_n .

 W przypadku montażu poziomego magnesu, może pojawić się drugi punkt przełączania.

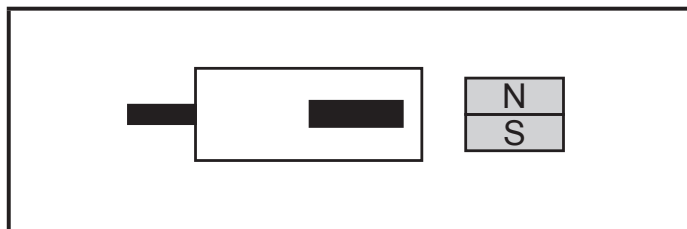
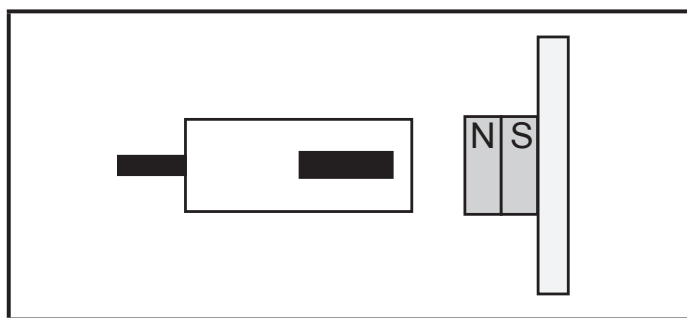
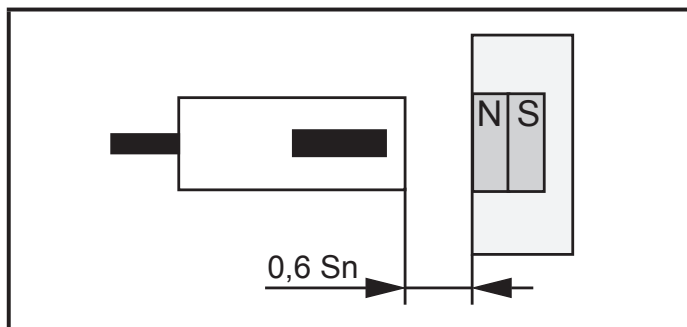
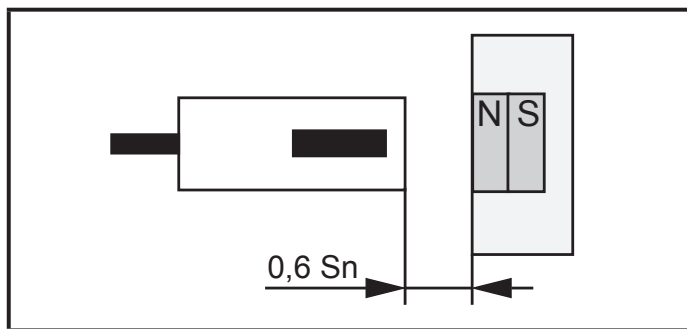

3.1 Zasięg działania (S_r w mm) w odniesieniu do magnesów

	E10749 M 1.0	E10750 M 2.0	E10751 M 3.0	E10752 M 4.0	E10753 M 5.0	E10754 M 5.1	E11803 M 4.1	E12291 M 3.1
ME...	24	24	34	60	68	66	59	33
MF...	24	24	34	60	68	66	59	33
MG...	27	27	38	70	77	76	69	37
MS...	24	24	34	60	68	66	59	33

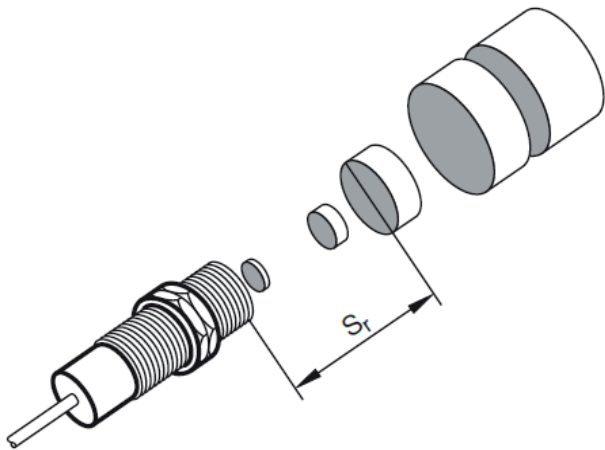

4 Podłączenie elektryczne



Czujnik musi zostać podłączone przez wykwalifikowanego elektryka. Należy zapoznać się z krajowymi i międzynarodowymi przepisami dotyczącymi instalacji urządzeń elektrycznych.

- ▶ Odłączyć urządzenie od źródła zasilania.
- ▶ Podłączyć urządzenie zgodnie z instrukcją.

Oznaczenie kolorów dla wersji z przewodem:

BN = brązowy, BU = niebieski, BK = czarny, WH = biały.

5 Praca

- ▶ Należy sprawdzić poprawność działania czujnika.

Dioda LED świeci się, gdy wyjście jest przełączone.

